

取扱説明書

この度は、本製品をお買い上げいただきまして誠にありがとうございます。
この取扱説明書をよくお読みの上、ご使用ください。
尚、本書の末尾に保証書が付いておりますので大切に保管してください。

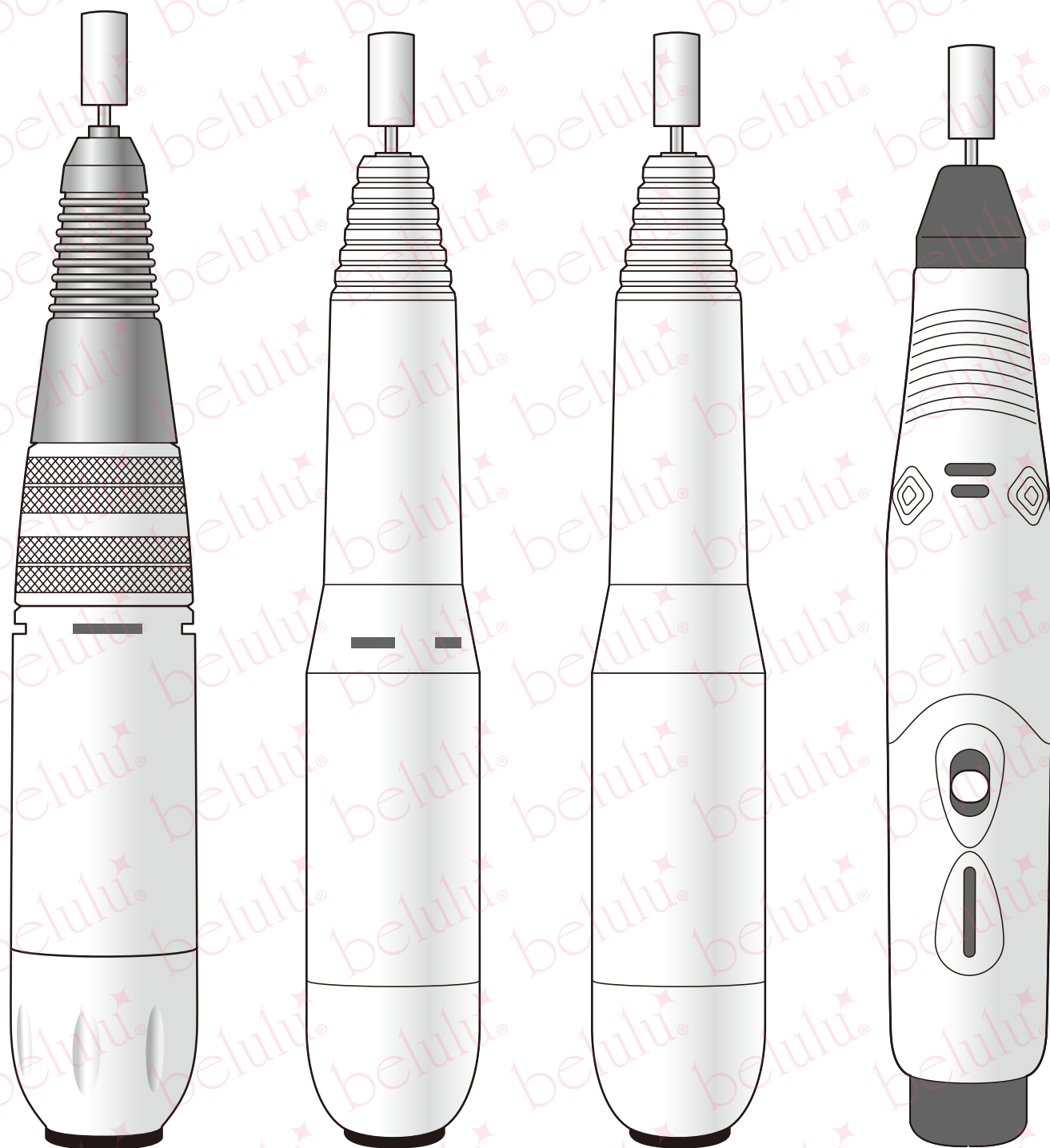

【プチトルS】 【プチトルL】 【プチトルM】 【プチトルCR】

ご使用前に必ずお読みください。

- ⚠ **警告**
- 使用電圧、ACアダプターなどは、必ず本書に指定されている条件のものをご使用ください。
 - 本品をご使用中は、ネイルジェル部分以外にビットが当たらないよう十分ご注意ください。
 - 爪を削りすぎたり摩擦熱によりやけどを起こすおそれがありますので、同じ個所に1秒以上ビットを当てないでください。
 - 使用を続けていると、振動により各パーツの結合が緩んできますので、安全の為、定期的に各パーツをしっかり締め直してください。各パーツが緩んだまま使用を続けると、各パーツが外れて飛ぶ等して思わぬ怪我をするおそれがあります。
 - 本品の破損、故障、変形、コードの断線など不具合がある場合は、ご使用を中止してください。
 - 万一、煙や異臭、異常加熱等が発生した場合は、直ちに本体の電源を切り、ご使用を中止してください。
 - ケーブルを引っ張ったり、濡れた手でプラグ部分を触らないでください。
 - ストーブ等高温になる場所で本品や電源アダプタを使用したり放置したりしないでください。
 - 濡れた手でのご使用や、水気及びホコリ等が付着したままのご使用はお避けください。
 - 本品は防水仕様ではありません。浴室等水気の多い場所では絶対に使用しないでください。やけどや感電、故障のおそれがあります。
 - 万一、爪に異常が見られた場合は、本品を中止して医師に相談してください。
 - 下記のリストをよくご確認ください、該当する方は本品を使用しないでください。
 - 本品の分解、改造などは絶対にしないでください。本品及び付属品の故障、破損の原因になります。これらが起因する本品や付属品のトラブルに関しましては保証対象外となり、当社は責任を負いかねます。

- ⚠ **注意**
- 爪の弱い部分への過度のご使用はお避けください。
 - 使用中、痛み等があった場合は、すぐにビットを離してください。
 - 落としたり、叩いたり強いショックを与えないでください。
 - 本品の水洗いはしないでください。汚れた場合は、硬く絞った濡れ布巾でやさしく拭いてください。ベンジン、シンナー等の溶剤類で拭かないでください。
 - 上記の注意・警告に従わない場合など、誤ったご使用・分解・改造をされた際の怪我、故障、破損等に関しましては保証対象外となり、当社では一切その責任は負いかねます。

〈下記にあてはまる方は、ご使用をお避けください〉

- 爪が割れている方
- 爪が極端に薄くなっている方
- その他爪に異常がある方

1 製品仕様・付属品

※製品仕様や外観・セット内容は予告無く変更になる場合があります。

【プチトルM】

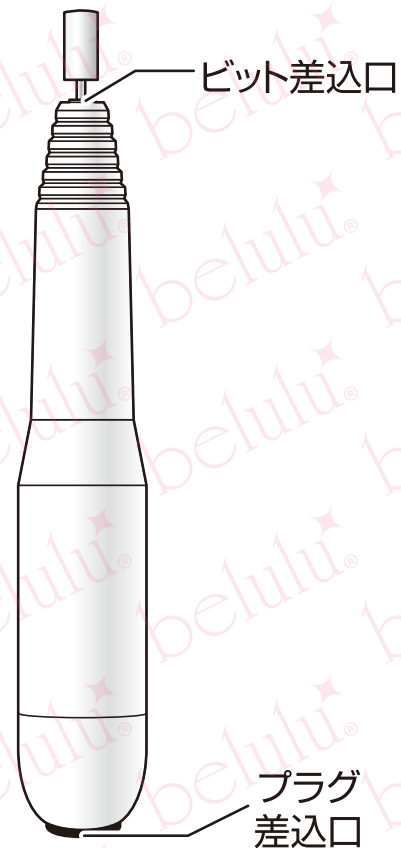

【プチトルL】

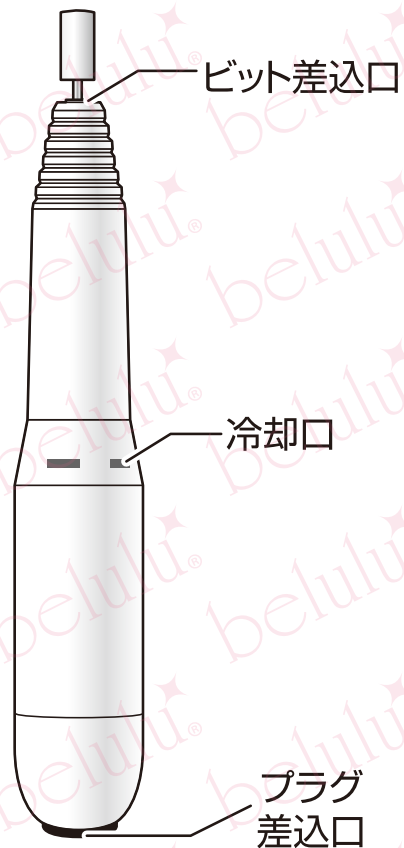

【プチトルS】

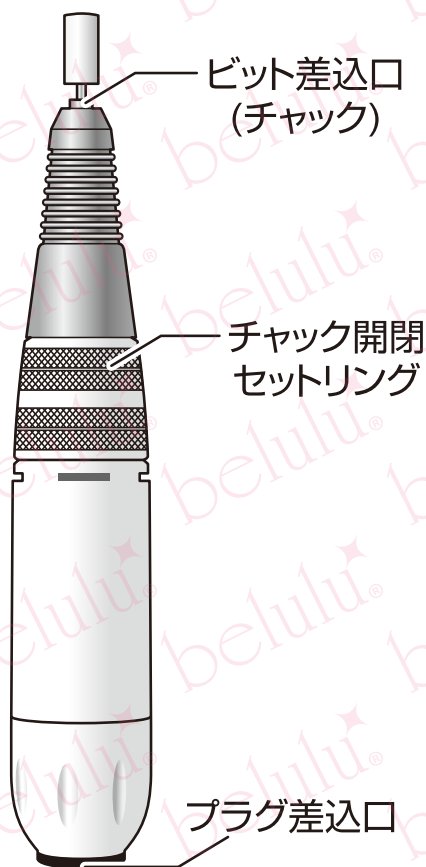

【プチトルCR】

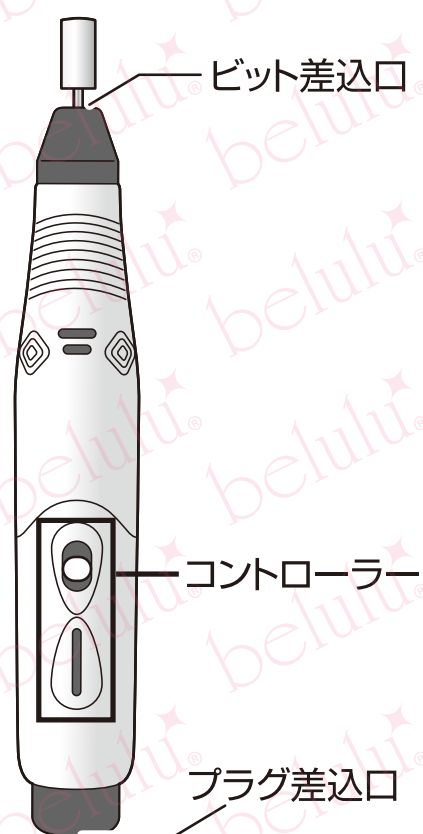

【プチトルM・L・S 付属品】



ビットセット

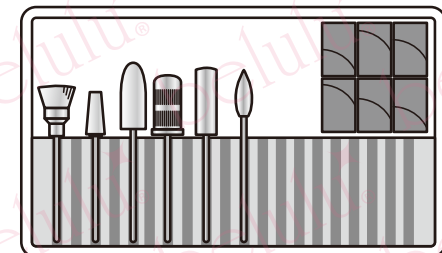
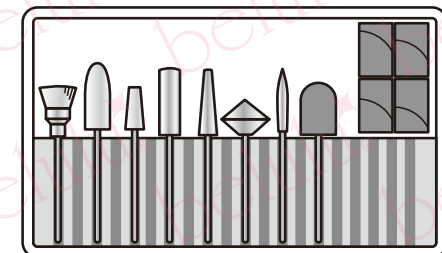

※ビットセットの内容は、機種によって異なります。
※入荷時期によっても内容が変更になる場合がございます。

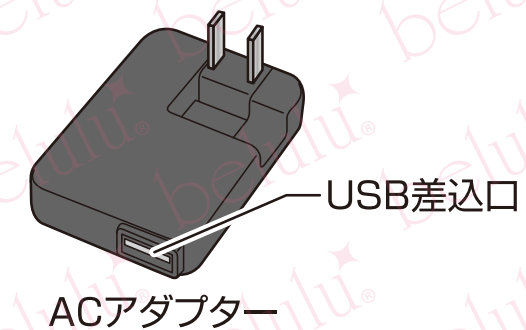

【プチトルCR 付属品】

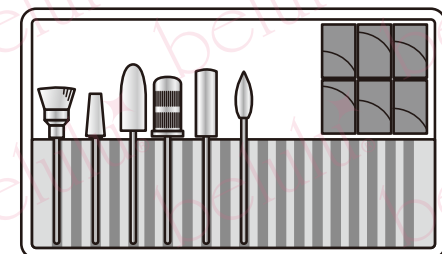
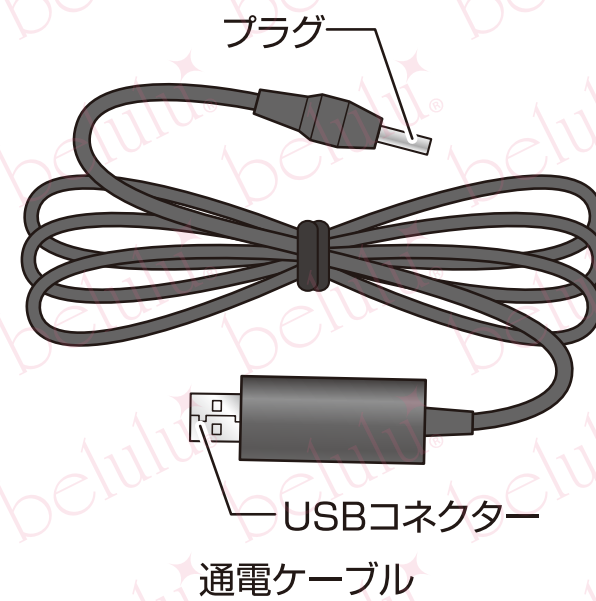

※入荷時期によっては内容が変更になる場合がございます。

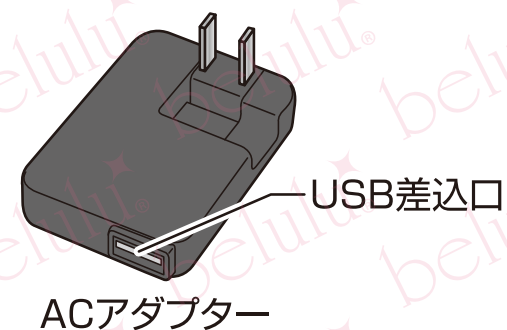

プチトルM 回転速度 無段階調節 正逆回転 防塵機構 回転数:4500~16500RPM(実測テスト済み) 本体重量:66g 本体サイズ:115mm×φ20mm
プチトルL 回転速度 無段階調節 正逆回転 防塵機構 冷却機能 回転数:6000~20500RPM(実測テスト済み) 本体重量:80g 本体サイズ:123mm×φ22.5mm
プチトルS 回転速度 無段階調節 正逆回転 防塵機構 冷却機能 チャック式 回転数:6000~22000RPM(実測テスト済み) 本体重量:128g 本体サイズ:133mm×φ23.5mm
プチトルCR 回転速度 無段階調節 正逆回転 回転数:7500~14500RPM(実測テスト済み) 本体重量:45g 本体サイズ:130mm×φ22mm

ACアダプター

入力定格：100~240V 50/60Hz 0.2A
 出力定格：5.0V 1A

2 ビットの取り付け方

【プチトルM・L・CR】

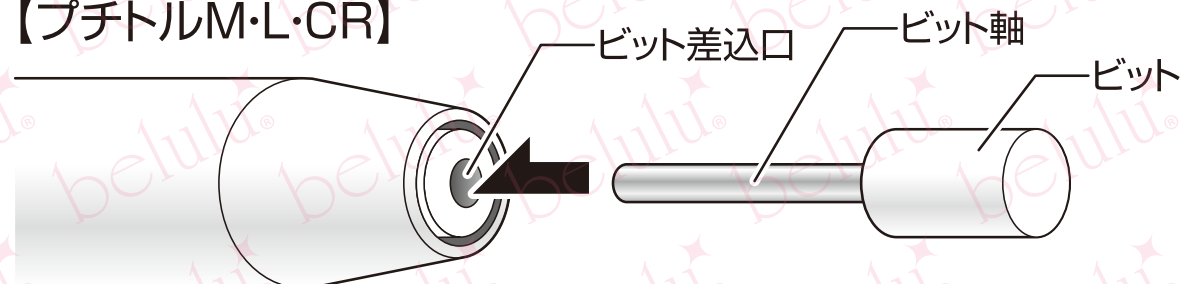

- 「ビット差し込み時の注意」を参照し、ネイルマシン先端のビット差入口にビットの軸をしっかりと差し込みます。
- 稀に、差入口と軸の直径が合わず入らなかったり差し込みが緩い場合がございます。その場合は、当店へご連絡ください。当該のビットを新しいビットと交換致します。

【プチトルS】

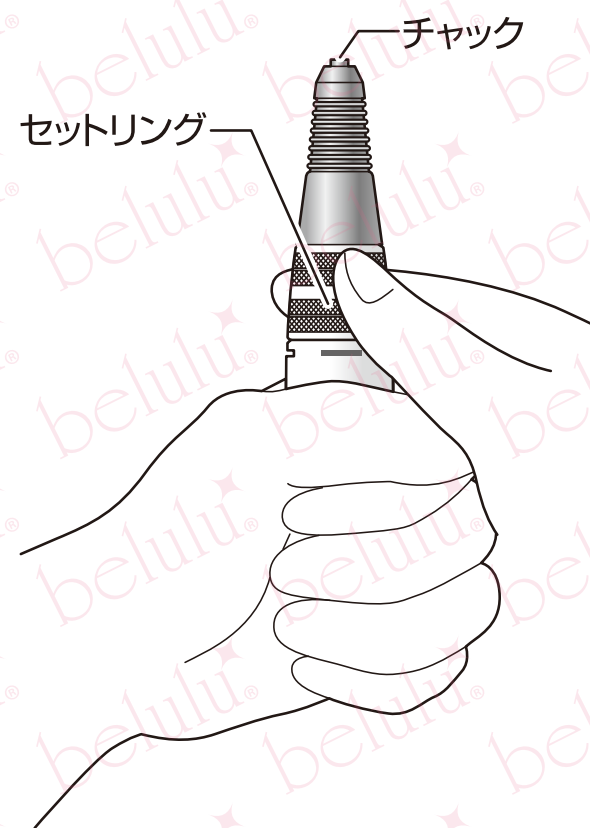

- 片方の手でネイルマシンのグリップを握り、もう片方の手でセットリングをつまむようにして持ちます。
- セットリングを時計回りに回すとチャックが開き、反時計回りに回すと閉じます。
- 「ガチャツ」と音がするまでしっかり回してください。

※**セットリングのみ回してください。**

本体を回すと分解し、修理が困難になる場合がございます。

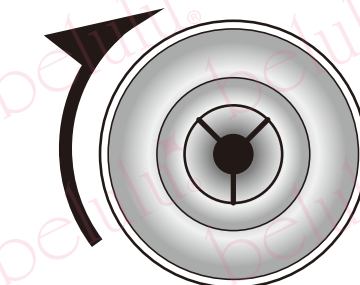

①セットリングを時計回りに回してビット差入口を開きます。

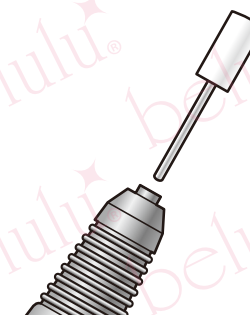

②「ビット装着時の注意」を参照してビットを差し込みます。

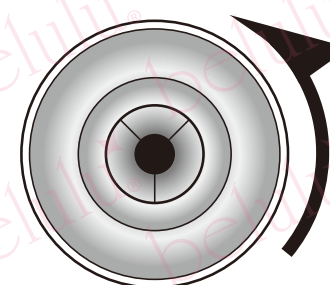

③セットリングを反時計回りに回すと差入口が閉じ、ビットが固定されます。

ビット差し込み時の注意

安全にお使いいただくため、必ずお守りください。
ビットやネイルマシンが破損し、思わぬ怪我をするおそれがあります。

【プチトルM・L・S・CR】

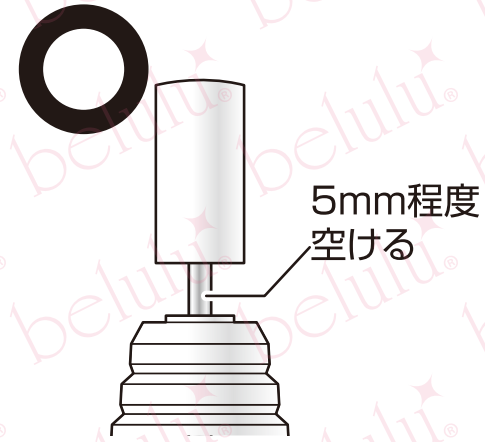

ビットと差し込み口
の間に5mm程度の
隙間を開けてくだ
さい。

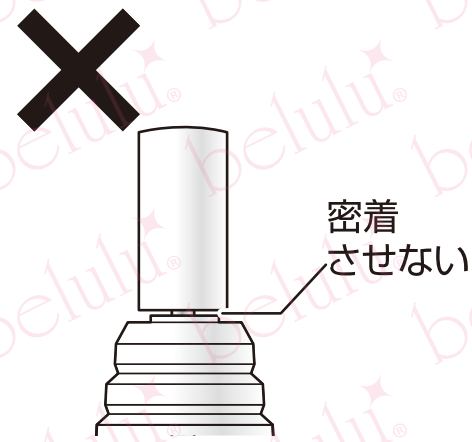

ビットと差し込み口
を密着させないで
ください。ビットが回転
しなかったり、高速回
転の摩擦で高温にな
り危険です。

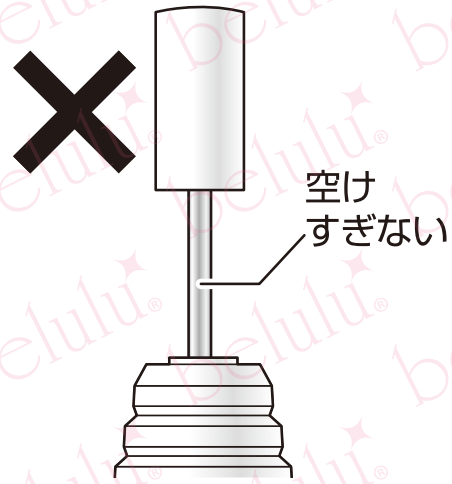

ビットと差し込み口の
隙間を6mm以上空
けないでください。高
速回転の遠心力で
ビットが飛んでしま
うおそれがあります。

【プチトルS】

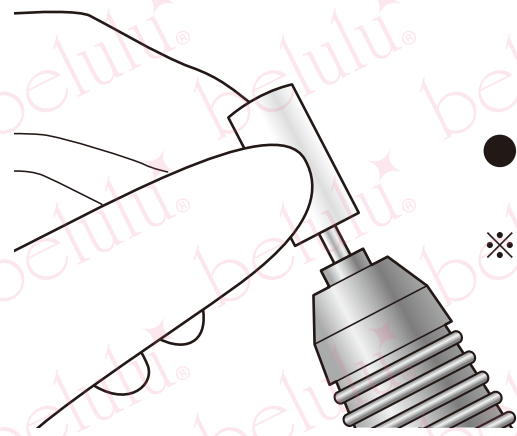

- ビットを軽く引っ張り、簡単に抜けないか、
緩みがないか確認してください。
※ビットで怪我をしないようご注意ください。

3 ネイルマシン接続方法

- コントローラーの切り替えスイッチがOFFの位置になっていることをご確認ください。
（【使用方法】参照）

【プチトルM・L・S】

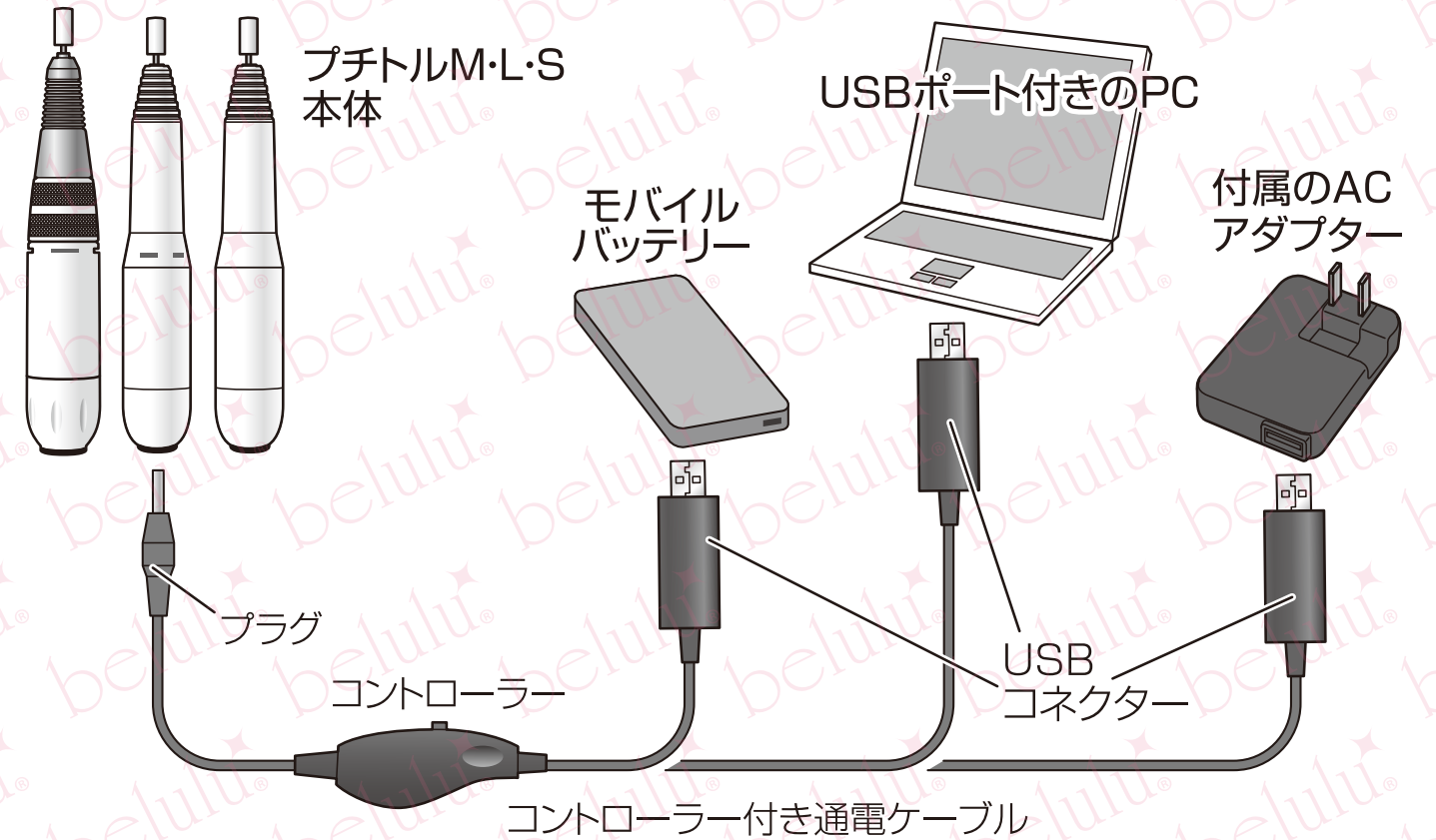

【プチトルCR】

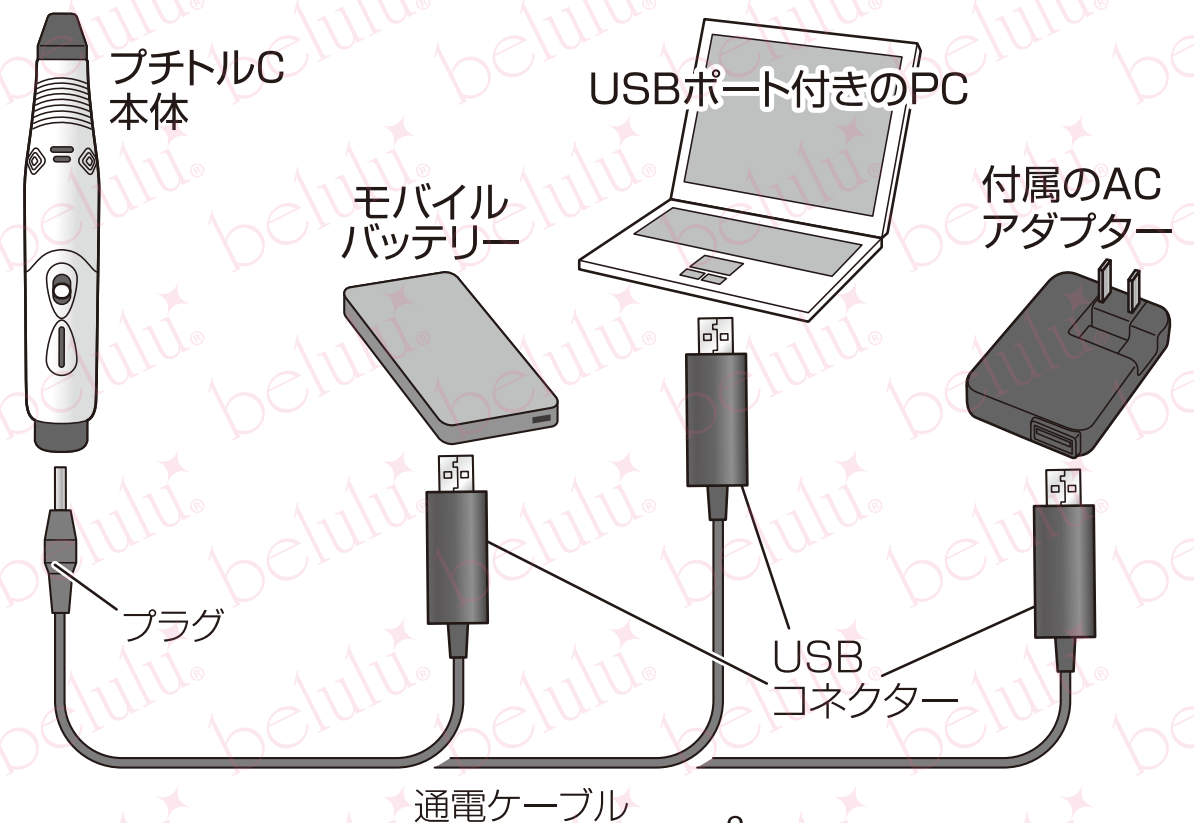

4 使用方法

【プチトルM・L・S コントローラー】

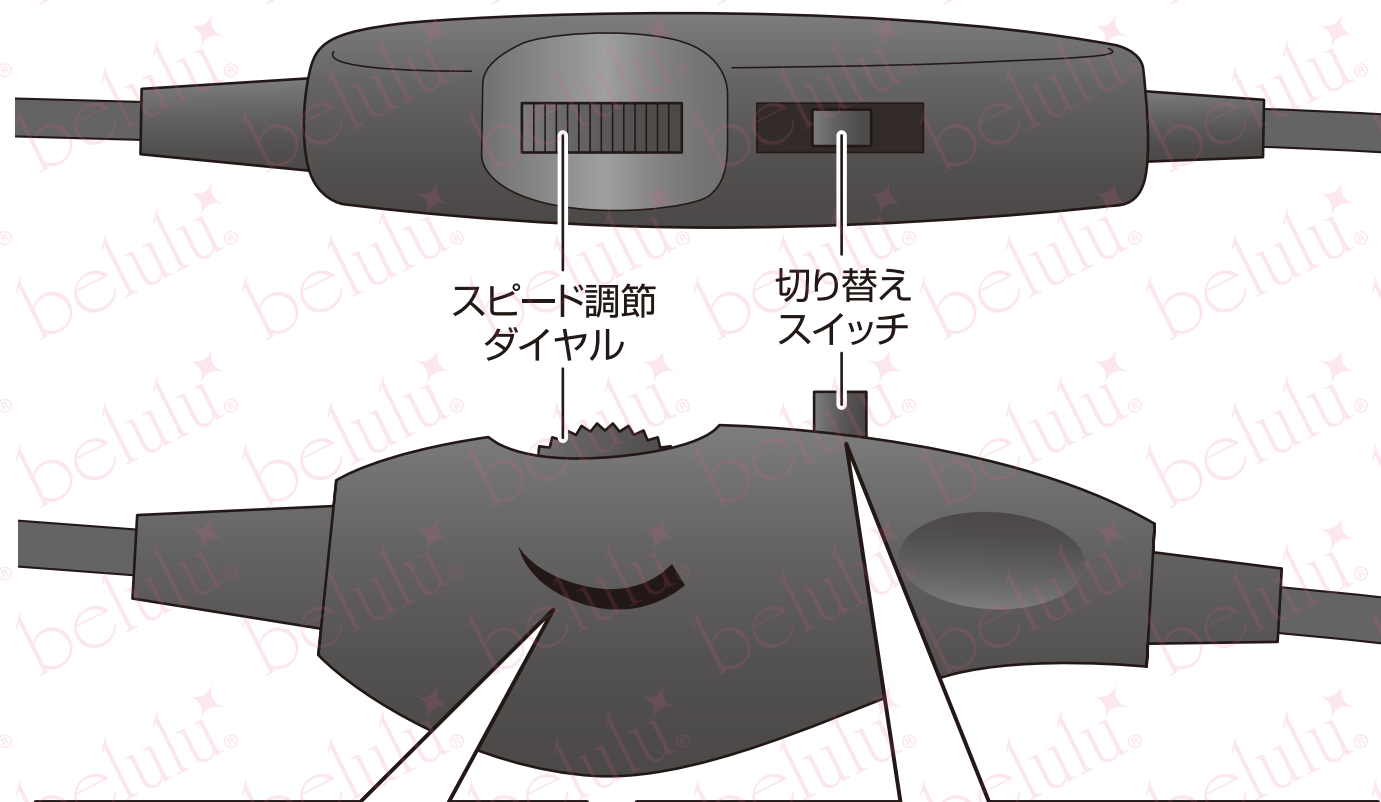

【スピードマーク】

スピードマークの幅が広い方にダイヤルを回すと早くなり、細い方に回すと遅くなります。

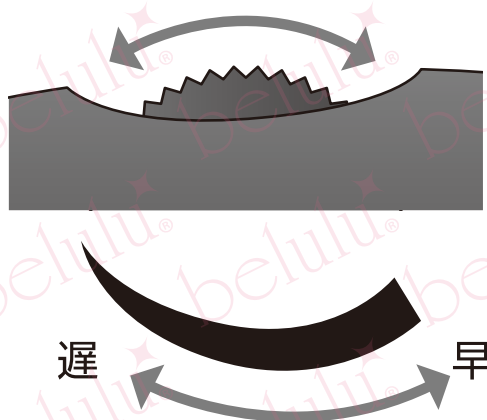

【切り替えスイッチ】

スイッチが中央にある時は電源がOFFの状態です。スイッチを左右どちらかに動かすと電源がONになり、ネイルマシンが稼働します。片側に動かすと正回転、中央を挟んで反対側に動かすと逆回転になります。

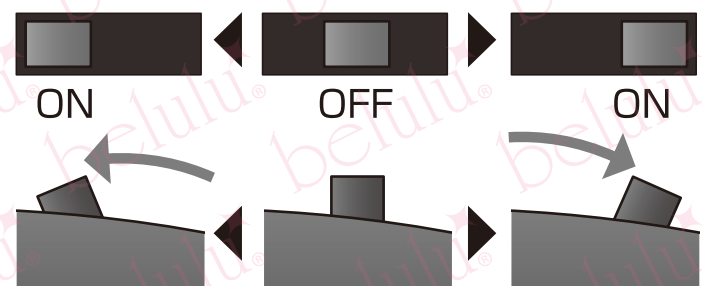

マシンを右手に持った時に、ビットの回転方向が時計回りになるのが正回転です。

【モバイルバッテリーをご使用の場合】

モバイルバッテリーに接続すると、自動的に通電、稼働します。大変危険ですので、スイッチをOFFにした状態でモバイルバッテリーに接続してください。

【プチトルCR コントローラー】

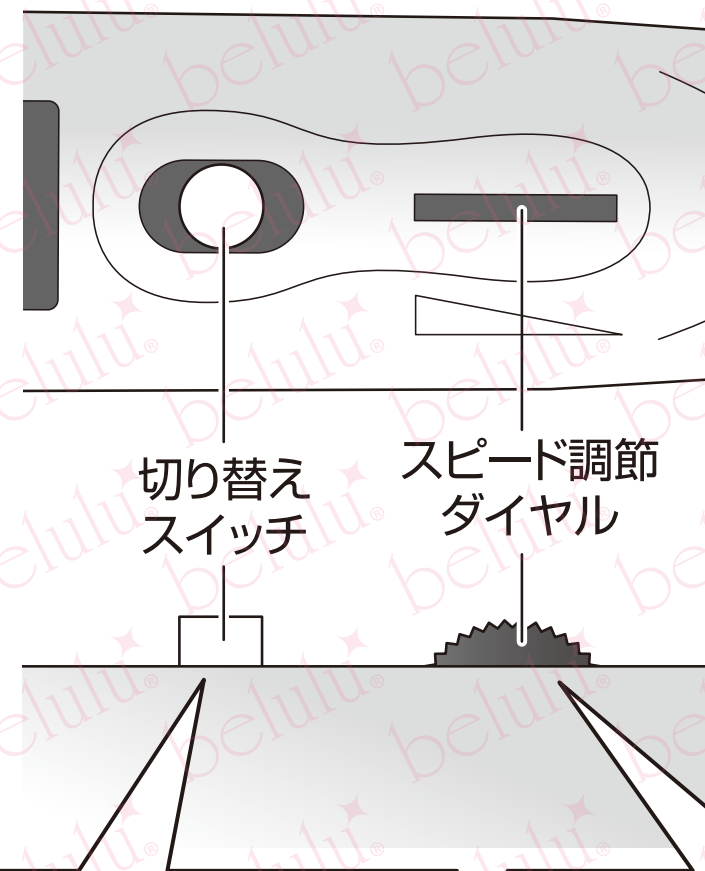

【切り替えスイッチ】

スイッチが中央にある時は電源がOFFの状態です。スイッチを左右どちらかに動かすと電源がONになり、ネイルマシンが稼働します。片側に動かすと正回転、中央を挟んで反対側に動かすと逆回転になります。

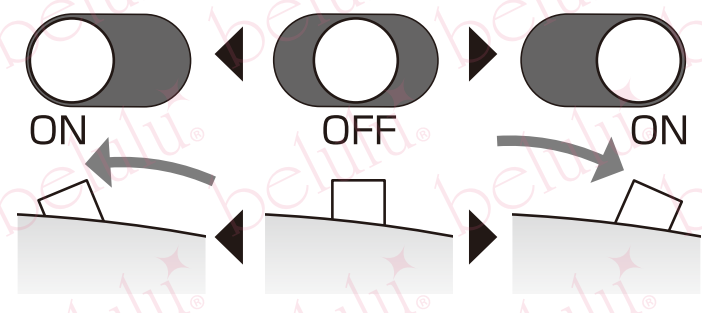

【スピードマーク】

スピードマークの幅が広い方にダイヤルを回すと早くなり、細い方に回すと遅くなります。

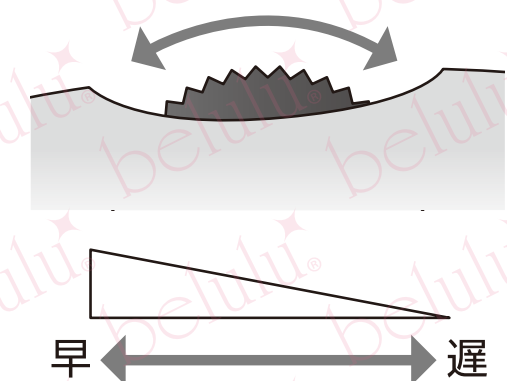

マシンを右手に持った時に、ビットの回転方向が時計回りになるのが正回転です。

【モバイルバッテリーをご使用の場合】

モバイルバッテリーに接続すると、自動的に通電、稼働します。大変危険ですので、スイッチをOFFにした状態でモバイルバッテリーに接続してください。

基本の削り方

- マシンは20分以上連続使用しますと、モーターの高速回転による発熱で本体が熱くなるおそれがございますので、使用しない時は必ず電源をオフにし、長時間のご使用は避けてください。
- ビットの回転が速ければ速いほど、摩擦熱が発生して痛みや熱さを伴います。同じ箇所を長時間削らず、一定方向に動かしながら使用してください。(往復動作は爪を傷付けてしまう原因となります。)
- オフの際はジェル表面のみを削るようにし、ナチュラルネイルを傷つけないよう十分ご注意ください。

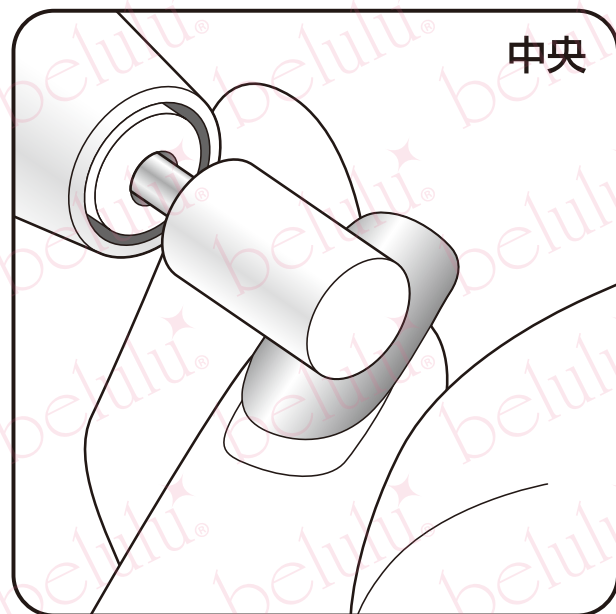
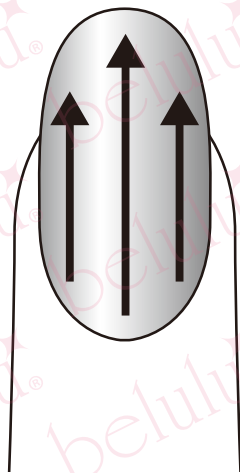

中央

ビットと爪表面が平行になるように持ち、爪表面にビット全体が当たるように削ります。

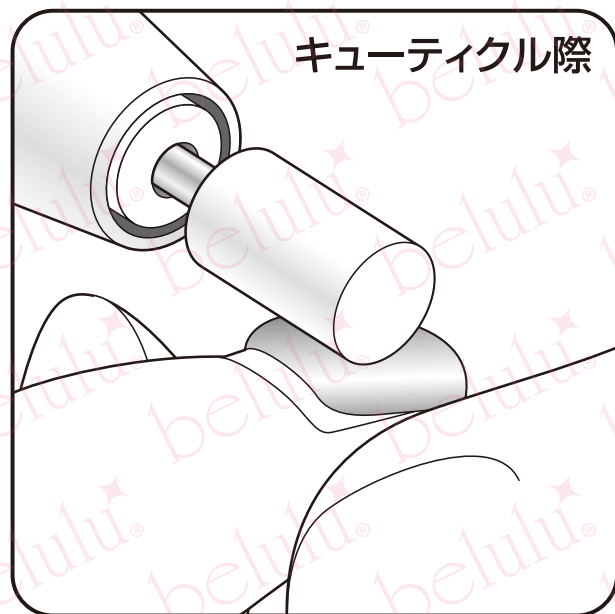

キューティクル際

指先を下向きにし、キューティクルに当たらないよう慎重に当てていきます。

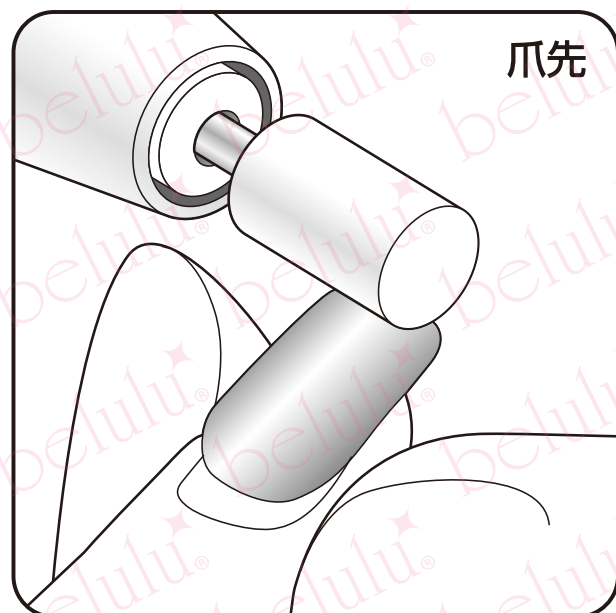

爪先

爪先を上向きにし、ビットを当てて削ります。

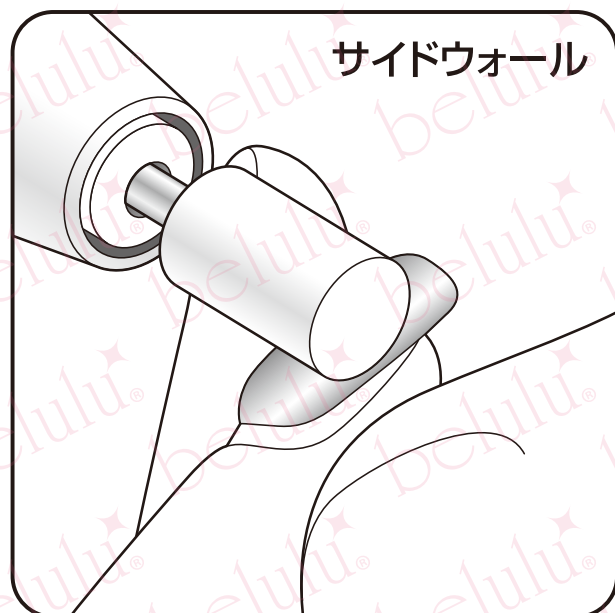

サイドウォール

指を傾けながら、ビットの先を使って丁寧に削っていきます。

5 ご使用後

- 切り替えスイッチをOFFの位置に動かして、電源を切ります。
- 接続しているすべてのケーブルを外してください。
- ビットやネイルマシンの汚れは水洗いせず、硬く絞った濡れ布巾やウェットティッシュ等で拭き取ってください。
- 保管の際は、必ずビットを抜いてください。長期間ビットを差したまま保管しますと、ビットが癒着して抜けなくなる場合がございます。
- ビットはゴミやホコリの付着を防ぐため、ケース等に入れての保管を推奨しております。
- 直射日光や高温・多湿、ゴミ・ホコリを避けお子様の手が届かない場所に保管してください。

6 故障かな?と思ったら -よくあるお問い合わせ-

<p>マシンが動かない ケーブルの角度 によっては動作が 不安定になる</p>	<p>●ケーブルは正しくつながっていますか? ケーブルの差し込み場所が間違っていたり、差し込みが不十分な状態ですと通電しないため、稼働しません。 【ネイルマシン接続方法】をご参照の上、差し込み場所に間違いがないか、しっかり差し込まれているかご確認ください。</p> <p>●コントローラーの切り替えスイッチはONの位置になっていますか? 切り替えスイッチが真ん中の状態(OFF)ではマシンは稼働しません。 スイッチを左右どちらかに動かすことでONになり、マシンが稼働します。</p> <p>【解決しない場合は】 ケーブルの断線、もしくはネイルマシン本体の初期不良および故障が考えられますので、当社へご連絡ください。</p>
<p>(モバイルバッテリーをご使用の場合)回転速度や回転方向を変えたらマシンがストップした</p>	<p>●モバイルバッテリーの安全装置が作動しています。 当社指定外のモバイルバッテリーをご使用の場合、回転スピードや回転方向を急激に切り替えますと、過電流により安全装置が作動し、モバイルバッテリーの電源が切れます。 回転スピードや回転方向はゆっくり切り替えてください。 万一停止してしまった場合は、一旦モバイルバッテリーを取り外して数秒充電し、再度接続すると復旧します。</p> <p>【動作確認しても作動しない場合は】 当社指定のモバイルバッテリーの場合は、当社へご連絡ください。 当社指定外のモバイルバッテリーの場合は対応できかねますのでご了承ください。</p>

<p>モバイルバッテリーやACアダプターを繋いでもマシンが動かない</p>	<p>●バッテリー・ACアダプターの出力定格は足りていますか? 当店指定以外のモバイルバッテリーやACアダプターをご使用の場合、出力定格が1A以下ですと電流不足でマシンが稼働しません。 必ず出力定格1A以上のモバイルバッテリーやACアダプターをご使用ください。 プチトルシリーズに付属されているもののご使用を強く推奨しております。 尚、当店指定以外のバッテリーやACアダプターを使用された際の故障や不具合に関しましては、保証できかねますのでご了承ください。</p> <p>【解決しない場合は】 モバイルバッテリー・ACアダプターもしくは本体の初期不良及び故障が考えられますので、当社へご連絡ください。</p>
<p>ビットが抜けなくなった</p>	<p>●安全の為、多少抜きづらくなっています。 プチトルM・L・CRは、使用中にビットが飛ばないように差込口がきつめに設計されているため、ビットが抜けなくなる場合がございます。 ペンチ等で挟んで引っ張ると、引き抜くことができます。 尚、ネイルマシンの分解は絶対にしないでください。保証対象外になり、修理ができなくなります。</p> <p>【抜けない場合は】 当社へご連絡ください。 お客様ご自身では絶対に分解しないでください。</p>
<p>使用中に音や振動がする</p>	<p>●多少の音の発生は異常ではありません。 ネイルマシンは内蔵モーターが高速回転するため必ず音や振動が発生しますが、モーターの特性上のもので、異常ではありません。 また、経年によりモーターやビットが摩耗したりビットにゆがみが出ると、軸がブテて大きな音や振動が発生する場合がございます。</p> <p>【異常に大きな音や振動がある場合は】 本体の初期不良及び故障が考えられますので、当社へご連絡ください。</p>

アタッチメントの種類と用途

- 衛生上、ビットは半年に一回の買い替えをおすすめします。
- ビットの仕様は予告なく変更となる場合がございます。

※下の表はビットの説明です。記載のビットが全て付属しているわけではありませんのでご注意ください。

	セラミックバレルカーバイト ○ソフト・ハードジェルのオフ作業やスカルプ・アクリルの厚み調整に。 ○ジェルをすばやく削り落とすことが出来ます。 ○アセトンで落とす前に削っておくと大きく時間短縮できます。 ※削りすぎは自爪や皮膚へ接触の原因となりますのでご注意ください。
	ブラシビット ○爪の表面や裏側の手入れに使用します。ファイルによるバリやダスト、爪の裏に入ったゴミをかき出すことが出来ます。(お掃除用) ○プッシャーで押し上げたルーススキンをかき出す際にも使えます。
	バッファーホワイト ○表面をなめらかにする際にご使用ください。 ○ピンクビットで磨いた後、このビットで磨けば驚くほどツヤツヤに。 ○シワ(発育線)が小さい場合は、このビットから削り始めてください。
	セラミックピンクビット ○ルーススキンや角質を取り除くアタッチメントです。 ○細かい甘皮や頑固な角質を簡単に除去します。 ○皮膚を傷つけることがないので、細かい部分も作業がしやすいです。
	ラージバレルダイヤモンド ○ケアやスカルプチュアネイルの整形・リペアなどに使われます。 ○アクリルの厚さ調節をすることが出来ます。 ○スマイルラインの削り出しにも最適です。
	フットボールダイヤモンド ○ネイルケアやスカルプチュアネイルの整形・ラインストーンのはめ込み・Cカーブの整え・爪の裏側にはみ出たグルーや段差の修正などに使われるビットです。
	マンドレール ○サンディングバンドを取り付けてご使用ください。 ○使用時に外れないように、根元までしっかり差し込んでください。 ○やわらかめで、ジェルを削るのに最適です。
	フレンチダイヤモンド ○爪先の取り外しや、甘皮際の削りに便利です。 ○フレンチスカルプチュアの先端のお直しにも最適です。 ○ストーンの穴あけにもご使用頂けます。
	キャップサンダー用ビット ○フットケアに最適のアタッチメントです。 ○足裏部分とかかかとの部分の角質処理に使用します。 ○キャップサンダーを装着してご使用ください。
	サンディングバンド ○ジェルのオフや、ジェル前の自爪のサンディングに最適です。 ○表面の光沢を取り除き、角質の除去も素早く出来ます。 ○熱を感じる場合は、同じ場所を削り続けることは避けてください。
	ゴールドバレルカーバイト ○ソフト・ハードジェルのオフ作業やスカルプ・アクリルの厚み調整。 ○ジェルをすばやく削り落とすことが出来ます。 ○アセトンで落とす前に削っておくと大きく時間短縮できます。

●ご使用前に、各アタッチメントの使用方法をご確認ください。
 ※付属のビットの内容は、機種により異なります。

修理について

お買い求め先の販売店へ直接ご相談ください。

商品到着1週間～3ヵ月

初期不良の場合、修理の送料は当社負担

商品到着3ヵ月～

往復の送料は購入者様ご負担

保証期間内中の修理費用は無償とさせていただきます。

※弊社の商品のみ対象とさせていただきます。

※ケーブル類や美容液等、付属の消耗品は保証対象外です。

※オークション、アウトレット、各種フリマアプリ等で販売の中古品、または非正規代理店でご購入された商品は保証対象外となります。

※修理をご希望される場合は、必ず事前にご連絡ください。当社承認のない商品の送付は受付致しかねます。

※保証期間終了後は、診断をして対応可能な場合はご要望により有償にて対応させていただきます。

※当初の保証期間の満了日をもって保証期間は終了致します。弊社での修理・交換等をお受けいただくことにより、保証期間が延長するものではありません。

※修理品のご送付の際は、宅配便・ゆうパック・特定記録郵便などをご利用いただき、必ずお手元に送り状の控えを保管してください。控えがない場合の配送トラブルは対応致しかねます。

お客様サポートセンター

受注番号または注文番号

ご氏名

購入商品

購入からの期間

故障状況

上記必須事項を添えて、下記までお問い合わせください。

お電話で問い合わせる

固定電話から

携帯電話・PHSから

 **0120-09-5121** 

受付時間：平日 11:00～16:00

メールで問い合わせる

メールアドレス

support@kireido.com



メールは常時受け付けておりますが、
返答は平日 11:00～16:00となります。

商品返送先住所

〒221-0801

神奈川県横浜市神奈川区神大寺2-29-25 謙泰ビル
株式会社ビューティフルエンジェル 修理係

修理規定

本書は本書記載内容で修理を行うことをお約束するものです。
お買い上げ日から下記期間中に故障が発生した場合は、本書ご提示の上、修理を依頼してください。

1. 取り扱い説明書に従った正常な使用状況で故障した場合は修理対応致します。
2. 保証期間内に故障して修理をお受けになる場合は、商品と本書をご提示の上、ご依頼ください。
3. 次のような場合には、保証期間内でも有償になります。
 - a. 使用上の誤り及び不当な修理や改造による故障及び損傷。
 - b. お買い上げ後の移動、落下や輸送上の故障。
 - c. 火災、地震、落雷その他の天災地変、公害や異常電圧による故障及び損傷。
 - d. 本書の提示がない場合。
 - e. 本書にお客様名、お買い上げ日の記入がない場合、あるいは字句を書き換えられた場合。
4. 本書は、日本国内においてのみ有効です。

Petitor® シリーズ ネイルマシン 保証書	
保証期間	プチトルM/L/S…ご購入日より1年間 プチトルCR…ご購入日より6ヵ月間 (消耗品類は除く)
ご購入日	年 月 日
お客様	■ご氏名: _____
	■ご住所: _____
	■電話番号: _____
	■受注番号: _____
販売店	株式会社ビューティフルエンジェル

- 通信販売の場合、お客様情報やご購入履歴を店舗にて管理している為「お買い上げ日」「店舗印」の記載が無くても問題ございません。
ただし、お問い合わせや修理ご依頼の際に「受注番号」が必要となりますので、お手数ですがお客様ご自身で「受注番号」を書き留めていただきますようお願い申し上げます。
- この保証書は本書に明記した期間、条件のもとにおいて修理をお約束するものです。(本体のみ)従って、この保証書によってお客様の法律上の権利を制限するものではありませんので、保証期間経過後の修理について不明な場合は、当社までお問い合わせください。