

I/O ロックのお問い合わせ / 開発 / 製造 / 販売元



safety & solution company
 有限会社 **アバンテック**
 TEL.045 (945) 2531 FAX.045 (945) 2535
<http://www.avantec.co.jp>

〒224-0032 神奈川県横浜市都筑区茅ヶ崎中央30-18 ドリーム金子201

- ・I/Oロック
- ・I/Oロック・USB(AUJ)
- ・I/Oロック・ベルト
- ・I/Oロック・USB(AUK)
- ・I/Oロック・サーバ
- ・I/Oロック・ジョイント
- ・I/Oロック・ループ
- ・I/Oロック・HDMI
- ・I/Oロック・プロ
- ・I/Oロック・カード

I/O ロック / タフロックシリーズ

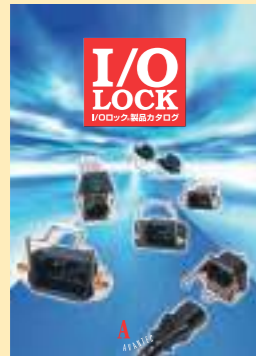

アバンテックグループ
株式会社 うだつ
 TEL.045 (945) 2532 FAX.045 (945) 2535
<http://udatu.jp>

〒224-0032 神奈川県横浜市都筑区茅ヶ崎中央30-18 ドリーム金子201
 ※タフロックシリーズはうだつからの販売となります。

- ・ACタフロック
- ・ACタフロック-II
- ・ACタフロック-III
- ・USBタフロック
- ・HDMIタフロック
- ・TAPタフロック
- ・SIDEタフロック

株式会社うだつは、アバンテックの I/O ロック全シリーズと、うだつのタフロック全シリーズを通信販売している会社です（法人様におきましては、通信販売以外の法人取引も対応可能です）。うだつは、アバンテックが運営しています。アバンテック社内にて同時進行でご対応しておりますので在庫商品お問合せが迅速に処理できます。お気軽にご相談ください。

◆おことわり
 本書は、有限会社アバンテックが作成したもので、全ての権利を弊社が保有しています。弊社に無断で本書の一部または全部をコピーすることを禁じます。予告なく本書の一部または全部を修正、変更することがあります。

◆Note:
 This document is made by Avantec Company, and all sales right belongs to Avantec. It is prohibited to use all or some part's of this document without any approval. This document is subject to change or revise without any notice. Specification of products are subject to change without any notice for improvement.

I/Oロック[®] Free

I/O LOCK Free

RoHS
 PFOS
 REACH



I/Oロックフリーは、従来のI/Oロック・システムとは違い電源プラグを限定せずどんなプラグにもフリーにロックできるシステムです。今回新たにプラグを引掛けるプレート“マジックフッカー”を開発しました。このマジックフッカーは何通りもの電源プラグ固定方法に対応できるよう設計されています。ご購入後は、お客様の取付け環境に合った取付け方法で、お客様自身のアイデアでロックすることができます。もちろん繰り返し取付けされてのご使用もできます。

I/O Lock Free is system that can lock tight against any supply plug freely, not like conventional I/O Lock. We developed the hook plate named "MAGIC HOOKER" newly. This hooker is designed to be able to match with many kinds of fixing type. You can lock your plug flexibly with it. Since it is easy to remove it, you can keep using repeatedly.





■ 型式 Model No.

マジックフッカー MAGIC HOOKER	固定ネジ Fixing screw	結束バンド Union Band
ATFP-01-	ATF-N2 (サラネジ) Flat-head screw ATF-N6 (ナベネジ) Pot screw	AFWK (固定型 シロ) AFBK (固定型 クロ) AFWR (リピータイプ シロ) AFBR (リピータイプ クロ) AFSK (固定型 ステンレス)

■ 梱包内容

マジックフッカー ×1 (4色のうち1色選択) またはステンレス
 MAGIC HOOKER Select are from 4 colors
 固定ネジ×2 (サラネジ用/ナベネジ用いずれか選択)
 Fixing screw Select Flat-head or pot screw
 結束バンドは取付図の③-A ③-Bに対応できるようにセットされています。
 Union band is designed to be matched with ③-A and ③-B as Figure shows.
 推奨する取付方法は③-Aとなります。より強靱に取付する場合、
 ③-Bの方法でお取付下さい。
 Our recommended attachment is ③-A, For further tighter attachment, please use as per ③-B.

ATF-N2 (サラネジ) Flat-head screw

ATF-N6 (ナベネジ) Pot screw

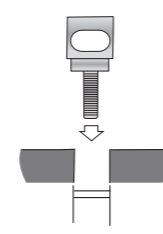
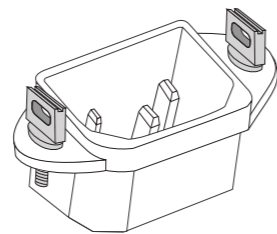
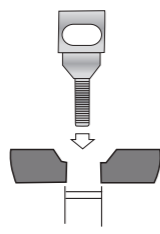
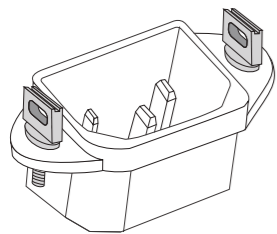

結束バンド Union band

●AFWK (固定型 シロ) AFBK (固定型 クロ) もあります

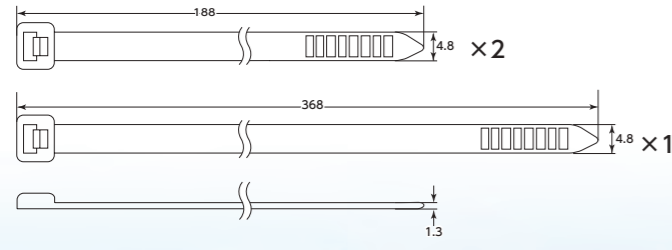

●AFWR (リピータイプ シロ) AFBR (リピータイプ クロ) もあります

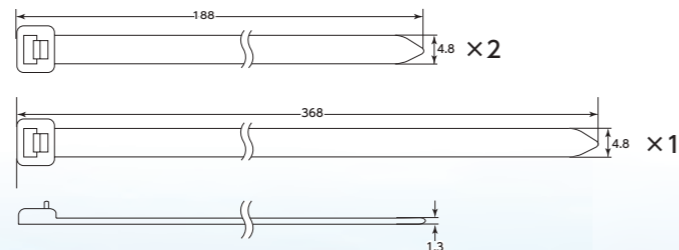

●AFSK (固定型 ステンレス)

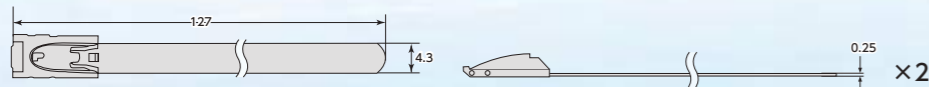

結束バンド番号	結束バンド型式	色	材質	UL No. (材質)	使用温度範囲	UL No. (商品)	
屋内用	AFWK	シ □ White	難燃性ナイロン66	UL94V-0	-40℃~+100℃	UL56854	1回で結束する固定型 Fixed type (at Single time)
	AFBK	ク □ Black	難燃性ナイロン66	UL94V-2	-59℃~+100℃	UL56854	
	AFWR	シ □ White	耐候性ナイロン66	UL94V-2	-59℃~+85℃	UL56854	
For in door	AFBR	ク □ Black	耐候性ナイロン66	UL94V-2	-59℃~+85℃	UL56854	繰り返し使えるリピータイプ Repeatable type
	AFSK	ステンレス自然色	SUS304		-59℃~+250℃	UL56854	1回で結束する固定型 Fixed type (at Single time)

■ 仕様 Specification

- マジックフッカー /PBT (UL94V-0) MAGIC HOOKER
使用温度範囲-10°~150°C Category temperature range-10 degree-150 °C
- 固定ネジ (ATF-N2・ATF-N6)/黄銅 (RoHs) 表面処理 ニッケルメッキ
推奨締め付トルク6kgf/cm Fixing screw / Brass (RoHs) / Surface treatment / Ni plating
- 結束バンド/AFWK (シロ) 難燃性ナイロン AFWR (シロ) 耐候性ナイロン AFBK (クロ) AFBR (クロ) AFSK (固定型 ステンレス)
Nylon Flame retardant type Weatherability type Stainless steel

■ 寸法図 Dimensions

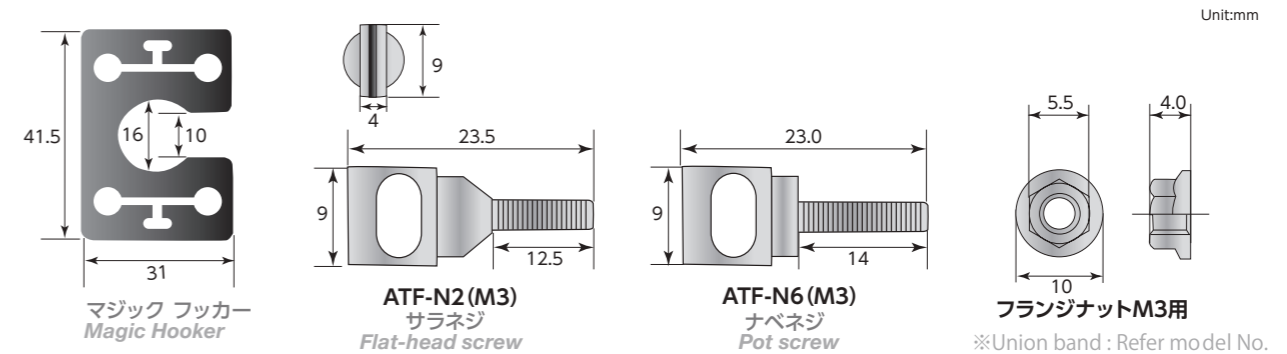

*取付できるパネルの板金厚はMAX5mmとなります
 *ATF-N2・ATF-N6・NUTは2ヶ1セットです。

■ 取付図 Attachment

①固定ネジ 2本をインレットに取付けます。その際、ネジの穴が外側を向くように取付けて下さい。スパナ・マイナスドライバーでネジを固定すると便利です (上の2つの図を参照して下さい)。
Insert fixing two screws into the inlet, and adjust the position, so that hole of the screws can face outwardly. It is convenient if you fix with a spanner and a minus driver. (Please refer to two upper figures)

②電源プラグを差し込み、ネジ穴に外側から結束バンドを2本通します (3-Bの場合は1本)。
Insert power plug, and pass union bands into holes of the screw from outside. (Single union band for 3-B type)

③-A マジックフッカーを電源プラグに取付け、マジックフッカー左右の中央部分の穴に結束バンドを通し、2本ともバンドをロックします。
Attach MAGIC HOOKER on power plug, and pass union bands into center holes of MAGIC HOOKER from both side, and lock with two union bands.

③-B マジックフッカーを電源プラグに取付けます。結束バンドはマジックフッカーの上部を通し、向かい側のネジ穴の内側より通します。さらにバンドをマジックフッカーの中央部分の穴の下から通し、電源プラグを回り込むようにして向かい側中央部分の穴の上から通し、バンドをロックします。
Attach MAGIC HOOKER on power plug, and pass union bands into upward of MAGIC HOOKER, then insert from opposite holes of screws. Moreover, pass the bands through center holes of MAGIC HOOKER from downward, and insert the band into opposite center holes along power plug from upward, then lock with the bands.

■ 取付応用例 Applications

